

# MagicFORKS®

Forkliftinizi tartım istasyonuna dönüştürün



## Tamamen Kablosuz

- Hızlı ve kolay kurulum.
- Bir forkliftten diğerine dakikalar içinde nakil.
- Onaylı Class I, Bluetooth 2.1 + EDR kablosuz teknoloji.



## Esnek Tartım İşlemi

- Kullanıcı tanımlı tartım menüsü, etiket ve rapor.
- Seri ve üst üste tartım ve toplam etiketi.
- Çevre birimleri; Eğitim ölçme sensörü, RFID/Barkod okuyucu, Yazıcı, Harici gösterge, Tepe lambası, USB Bellek.



## Güçlü Veri Entegrasyonu

- Web Service ile SQL sunucuya doğrudan anlık veri aktarımı.
- Data Editor yazılımı ile PC'ye Excel dosya transferi.
- USB belleğe Excel dosya transferi.



## Etkili Güç Yönetimi

- Kolayca çatala takılan paslanmaz Li-Ion batarya.
- 65 saat sürekli çalışma süresi.
- Otomatik uyku ve batarya kapatma fonksiyonu ile haftalara varan şarj süresi.
- Batarya şarj gösterimi.



BAYKON yüksek kaliteli **MagicFORKS®** ile forkliftinize Tartım, Etiketleme ve Veri yönetimi işlevlerini ekleyerek, onu bir tartım istasyonuna dönüştürebilirsiniz. Tamamen kablosuz tasarımı ile kolayca kurulabilir ve dakikalar içinde diğer bir forklifte taşınabilir.

BX07MD Terminal ile kullanıcıya özel tartım ekranı ve barkod seçeneği tartım etiketi tasarlanabilir. Tartım bilgileri 7" dokunmatik ekran, kablosuz barkod ya da RFID okuyucu ile kolaylıkla girilebilir. Terminal belleğine kayıt edilen bilgiler, elektronik dosya olarak ya da doğrudan anlık olarak ERP sistemine transfer edilebilir. Opsiyonel eğitim sensörü ile ölçülen zemin açısı gösterilir ve zemin açısından kaynaklanacak yanlış ölçüm engellenir.

65 saat sürekli çalışma sağlayan paslanmaz Li-Ion bataryası, otomatik uyku ve batarya kapatma fonksiyonları ile desteklenen etkili güç yönetimi ile haftalar boyu şarj gerektirmeden kullanılabilir.



### BX07MD Endüstriyel Terminal

Paslanmaz çelik, 7" renkli dokunmatik ekran  
Sızdırmaz konnektör ve rakorlar, IP67 koruma

#### Bağlantılar:

Standart : 2 x USB, RS232C, Ethernet TCP/IP  
Opsiyonel : Ethernet Wi-Fi



## Esnek Tartım İşlemi

### Kullanıcı Tasarım Tartım Operasyonu

- Tartım menüsü, tartım ve toplam etiketi, tartım raporu doğrudan kullanıcı tarafından tasarlanabilir.
- Seri ve üst üste tartım ve toplam alma seçenekleri.
- Toplam alma modu için özet ve detaylı toplam etiket seçeneği.
- Tartım ve toplam etiketleri barkod seçeneği olarak Baykon Etiket Tasarım programı ile PC'de tasarlanır ve USB bellek ile BX07MD terminale yüklenir.
- 7" Renkli dokunmatik ekran ile kolay çalışır
- Tartım bilgileri dokunmatik ekran, önceden oluşturulmuş veri tablolarından seçerek, kablosuz barkod/RFID okuyucu ve harici PC klavyesi ile girilebilir.
- Dara tuşu ya da nümerik tuşlardan girilerek manuel dara.
- Ürün, ambalaj tipi vb. alanlara bağlantılı otomatik dara imkanı.
- Aşırı yük durumunda röle çıkışı.

### Çevre Birimleri

- Eğim Ölçme Sensörü.
- Kablosuz Barkod/RFID okuyucu.
- Metin ve etiket yazıcılar.
- Kablosuz harici göstergesi.
- Aşırı yük tepe lambası.
- USB Bellek.
- Harici PC klavyesi.

Saat	=	06:10:15
Tarih	=	01/06/2020
CN	=	259
Müşteri	=	BAYKON
Ürün	=	BX23
Sürücü	=	JOHN
Renk	=	WHITE
Hedef	=	PARIS
Fiyat	=	25
-----		
Dara	=	3035 kg
Net	=	2640 kg
Brüt	=	5675 kg
-----		
		
13 2 1 4 1 2 3 4 1 2 3 9 2		

Saat	=	06:10:15	
Tarih	=	01/06/2020	
CN	=	259	
Müşteri	=	BAYKON	
Ürün	=	BX23	
Sürücü	=	JOHN	
Renk	=	WHITE	
Hedef	=	PARIS	
Fiyat	=	25	
-----			
Sıra	Dara	Brüt	Net (kg)
1	1270	2455	1185
2	1765	3220	1455
-----			
	3035	5675	2640
-----			
			
24 3 2 5 2 1 3 1 3 3 5 8 3			

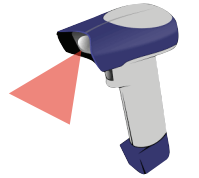

## Güçlü ERP Entegrasyonu

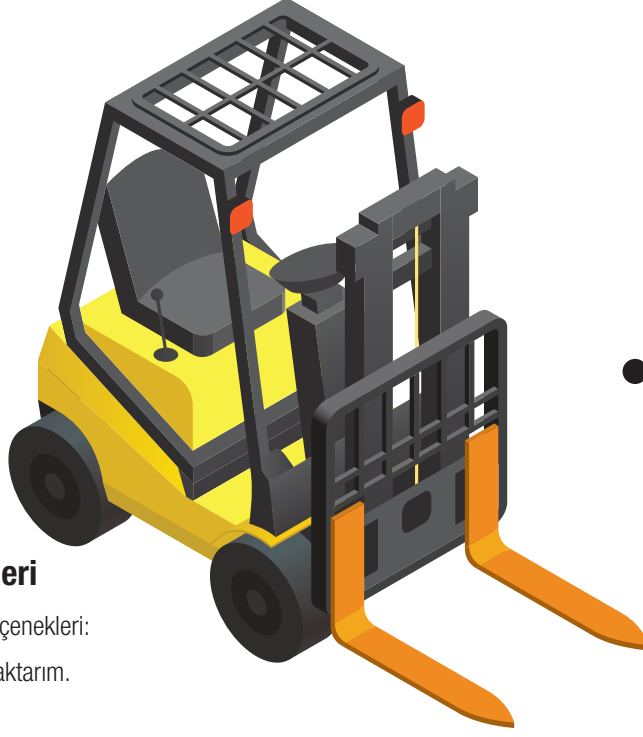

### Çeşitli Veri Entegrasyon Seçenekleri

BX07MD terminal kayıtlarının ERP'ye aktarma seçenekleri:

- Web Servis ile doğrudan SQL sunucuya anlık aktarım.
- BAYKON Data Editör yazılımı ile PC'ye Excel dosyası olarak.
- USB Belleğe Excel dosyası olarak.



## Tamamen Kablosuz



- Hızlı ve kolay kurulum.
- Onaylı Class I, Bluetooth 2.1 + EDR kablosuz teknoloji.



### Etkili Güç Yönetimi

- Çatala kolayca takılan paslanmaz Li-Ion batarya.
- 65 saat kesintisiz çalışma.
- Otomatik uyku ve batarya kapatma fonksiyonu ile haftalara varan şarj süresi.
- BX07MD Terminalinde Batarya şarj gösterimi.

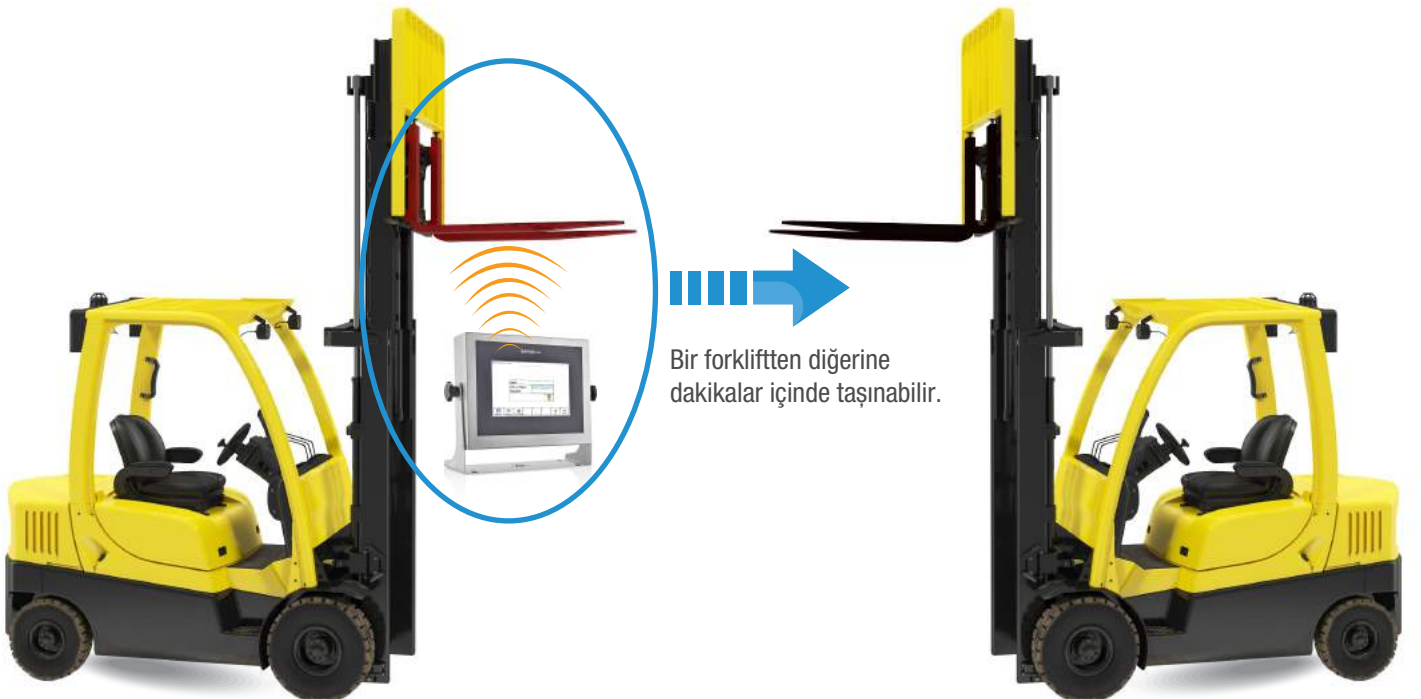

# Teknik Özellikler

Özellikler	
Kapasite x taksimat	2500 kg x 1kg / 3000 kg x 1kg / 5000 kg x 2 kg * <b>Aşağıdaki yük merkezi tablosu ve grafiğine bakınız.</b>
Hassasiyet	Kaldırılan yükün % 0.1
Kalibrasyon	Sıfır & Yükle, Test yüksüz elektronik kalibrasyon (eCAL)
Çatallar	Vetter GmbH ( www.vetter.com )
Aşırı yük	%150 FS
Dahili haberleşme	Class1, Bluetooth 2.1 + EDR End
BX07MD Terminal	
Kutu	Paslanmaz çelik, IP67 korumalı
Gösterge	7" Renkli TFT dokunmatik LCD monitör
Tartım modları	Standart, Seri ve Üst üste toplam alma
Yazılım	Kullanıcı tasarımlı tartım menüsü, etiket ve rapor
Etiket	3 adede kadar barkod seçeneği tartım etiketi, özet ve detayı toplam etiketi
Aşırı yük gösterimi	Kırmızı ekran ve Röle çıkışı
Standart bağlantılar	RS232C, 2xUSB
Opsiyonel bağlantılar	Ethernet WiFi, Dijital 4 I /40 (Röle kontağı)
Çevre birimleri	Eğim Ölçme Sensörü, RFID/Barkod okuyucu, Yazıcı, Harici gösterge, Tepe lambası, USB Bellek, Harici, PC Klavye
Veri transferi	USB belleğe Excel Dosyası BAYKON Data Editör yazılımı ile PC'ye Excel dosyası Web Servis ile doğrudan SQL sunucuya anlık aktarım
Besleme gerilimi	10V-28V (BX07MD VDC2) , 20V-72V (BX07MD VDC4)
Batarya	
Batarya	Her çatallı için; paslanmaz çelik Li-Ion batarya, 7,4V 5400mA
Otomatik uyku modu	Zaman programlanabilir otomatik batarya kapatma
Çalışma süresi	65 saat sürekli, otomatik uyku modu ile haftalarca süren şarj süresi
Batarya şarjör	2 Batarya yuvalı

## Ebatlar (mm)

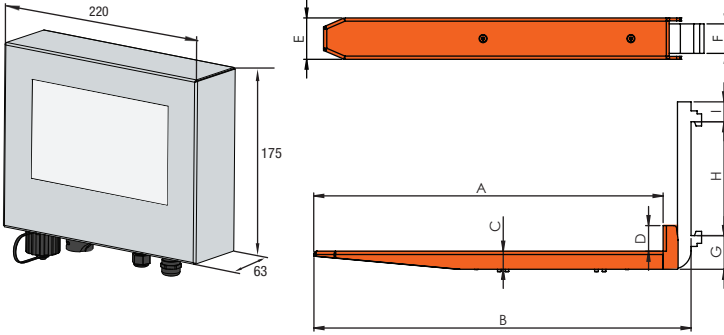

	A	B	C	D	E	F	G (FEM A/B)	H	I
2.5 t	1160	1250	60	175	140	100	76-152	418	68
3 t	1160	1250	60	175	160	125	76-203	518	70
5 t	1160	1265	75	175	175	140	76-203	518	70

Satıcı:

### \* Kapasite - Yük merkezi tabloları.

Tablo ve grafikler beher çatallı başına verilmiştir.

Çatallı Kolu Başına Nominal Yük Kapasitesi - Toplam Kapasite 2500 kg

Yük ağırlık merkezi mesafesi (mm)	500	600	700	800	900
Yük kapasitesi (kg):	1250	1049	904	794	708

Çatallı Kolu Başına Nominal Yük Kapasitesi - Toplam Kapasite 3000 kg

Yük ağırlık merkezi mesafesi (mm)	500	600	700	800	900
Yük kapasitesi (kg):	2000	1679	1446	1271	1133

Çatallı Kolu Başına Nominal Yük Kapasitesi - Toplam Kapasite 5000 kg

Yük ağırlık merkezi mesafesi (mm)	500	600	700	800	900
Yük kapasitesi (kg):	2500	2103	1815	1596	1425

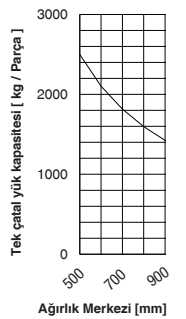
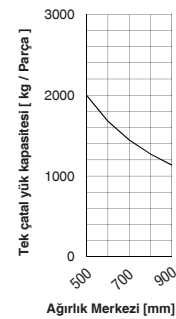
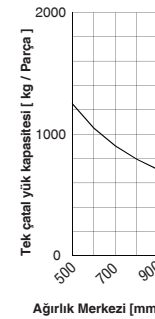

**BAYKON**  
Endüstriyel Tartım Sistemleri

📍 Tuzla Kimya Sanayicileri O.S.B Organik Cad.  
No:31 34953 Tuzla / İstanbul / TÜRKİYE  
☎ 0 216 593 26 30 📠 0 216 593 26 38  
✉ info@baykon.com 🌐 baykon.com